

Front-, achter- en  
getrokken schijvenmaaiers  
NOVADISC / NOVACAT

 **PÖTTINGER**

# Optimaal maaien.





Optimaal maaien. Uit zorg voor uw dieren.



## NOVADISC / NOVACAT Front-, achter- en getrokken schijvenmaaiers

Een voorzichtig maaiproces is de basis voor een hoge voerkwaliteit. Voor veeleisende landbouwers zijn optimale bodemaanpassing, geringe brokkelverliezen en werkprecisie zonder tijdrovende bediening belangrijke eisen. Dankzij de optimale en besparende bodemaanpassing van onze front- en achtermaaiers blijft uw voer schoon. Uw dieren zullen uw dankbaar zijn.

### Inhoudsopgave

Het beste voer	4-5
PÖTTINGER-maaibalken	6-11
Schoon gewas met een kneuzer	12-13
<b>Frontmaaiers</b>	14-21
 NOVACAT CLASSIC-frontmaaiers	16-17
NOVACAT ALPHA MOTION PRO /	18-21
NOVACAT ALPHA MOTION MASTER-frontmaaiers	
<b>Achtermaaiers</b>	22-33
 NOVADISC-achtermaaiers met zij-ophanging	24-25
NOVACAT-achtermaaiers met middenophanging	26-29
CROSS FLOW zwadgeleiding met schroeftransporteur	30-33
<b>Getrokken maaiers</b>	34-39
 NOVACAT T getrokken maaiers	36-37
COLLECTOR zwadgeleiding met dwarstransportband	38-39
<b>Toebehoren / technische gegevens</b>	40-47
Toebehoren	40-41
Technische gegevens	42-45
PÖTPRO / ORIGINAL PARTS	46-47

Alle informatie over technische specificaties, afmetingen, gewichten, prestaties enz. evenals afbeeldingen geldt ter indicatie en is vrijblijvend. De afgebeelde machines zijn niet landspecifiek uitgerust en kunnen ook van niet-standaard uitrustingen zijn voorzien resp. niet in alle regio's verkrijgbaar zijn. Uw PÖTTINGER-verkooppartner helpt u graag verder.





## De beste voerkwaliteit als basis voor uw succes

Goede melkkoeien hebben behoefte aan hoogwaardig voer met een optimale structuur. De dieren eten dit voer graag en in voldoende mate. Alleen op deze manier worden de pensen optimaal voorbereid en wordt optimaal gebruik gemaakt van het voer. Een betere voerkwaliteit vermindert ook de behoefte aan krachtvoer en bevordert de gezondheid van de dieren – beide verminderen uw kosten. Gezonde koeien betalen u terug met een betere vruchtbaarheid, een langer leven en – cruciaal – een hogere melkproductie. Uiteindelijk profiteert u van schoon en hoogwaardig voer door meer winst in de zuivelindustrie.

## Intelligente bodembesparing

Bij het maaien wordt de basis gelegd voor het oogsten van hoogwaardig voer. Hoe minder de maaiers over uw land rijden glijden, des te schoner blijft het grasvoer. Onze schijvenmaaiers staan voor optimale bodemaanpassing. Niet voor niets is het concept "zwevend maaien" al in de tachtiger jaren door PÖTTINGER ontwikkeld. Optimale ontlasting van de maaiers staat bij ons voorop. Middenophanging met maximale bodemaanpassing, krachtige ontlastingsveren resp. -cilinders en een intelligent bewegingssysteem zorgen ervoor dat u uitsluitend kwaliteitsvoer oogst.



Schoon voer bij elke maaibeurt

PÖTTINGER-maaibalken

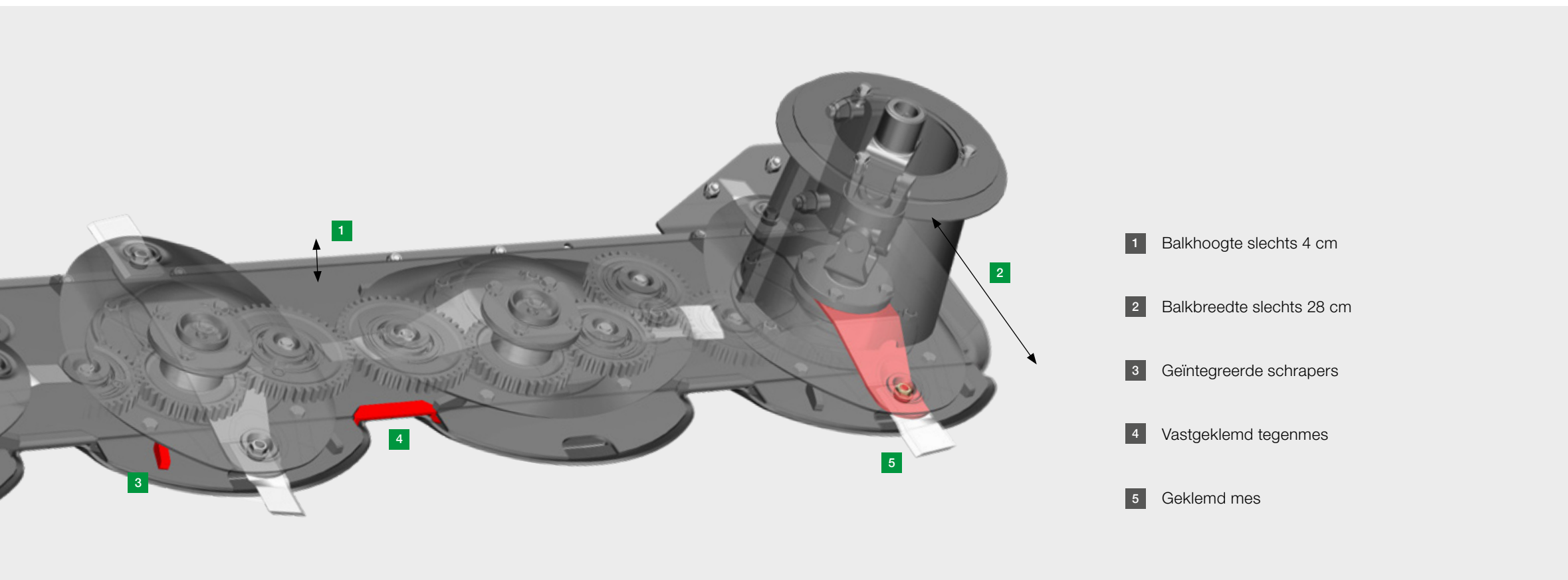

- 1 Balkhoogte slechts 4 cm
- 2 Balkbreedte slechts 28 cm
- 3 Geïntegreerde schrapers
- 4 Vastgeklemd tegenmes
- 5 Geklemd mes

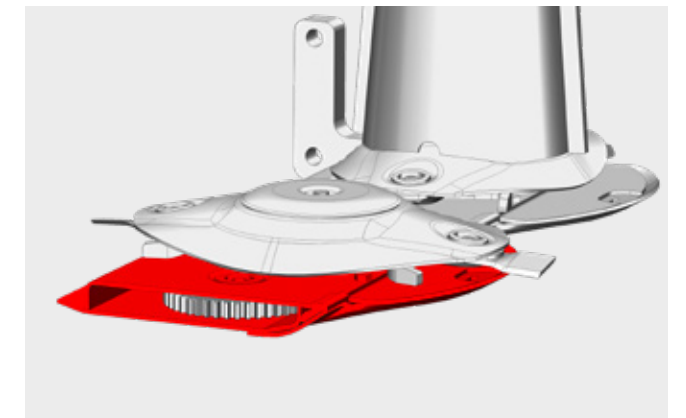
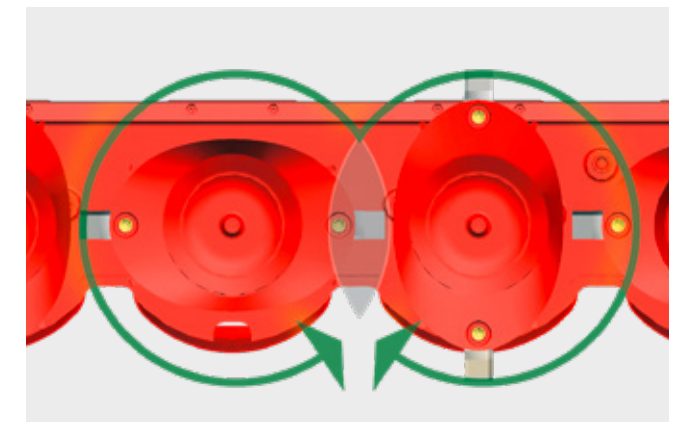

## PÖTTINGER maaibalken – Quality made in Austria

Het centrale onderdeel van de PÖTTINGER-schijvenmaaiers is de veelbeproeft maaibalk. De NOVACAT-schijvenmaaibalken worden in de hoofdvestiging in Grieskirchen ontwikkeld en gebouwd – een zuiver Oostenrijks kwaliteitsproduct. Uitstekende snijkwaliteit, lichte trekweerstand en stabiliteit zijn kenmerkend voor de maaibalken.

## Optimale voerstream – schoon voeder

- De extreem vlakke en korte balk is slechts 4 cm hoog en 28 cm breed – de ideale voorwaarde voor optimale bodemaanpassing. **(1)** en **(2)**
- Geïntegreerde schrapers zorgen voor een schoon balkoppervlak. **(3)**
- Het tegenmes is slechts vastgeklemd, en kan daardoor eenvoudig worden vervangen. **(4)**
- De geklemde maaimessen bewegen met een geringe afstand tot de bovenzijde van de balk en de tegenmessen. De optimale overlapping van de messen zorgt voor een schoon en gelijkmatig maaibeeld. **(5)**



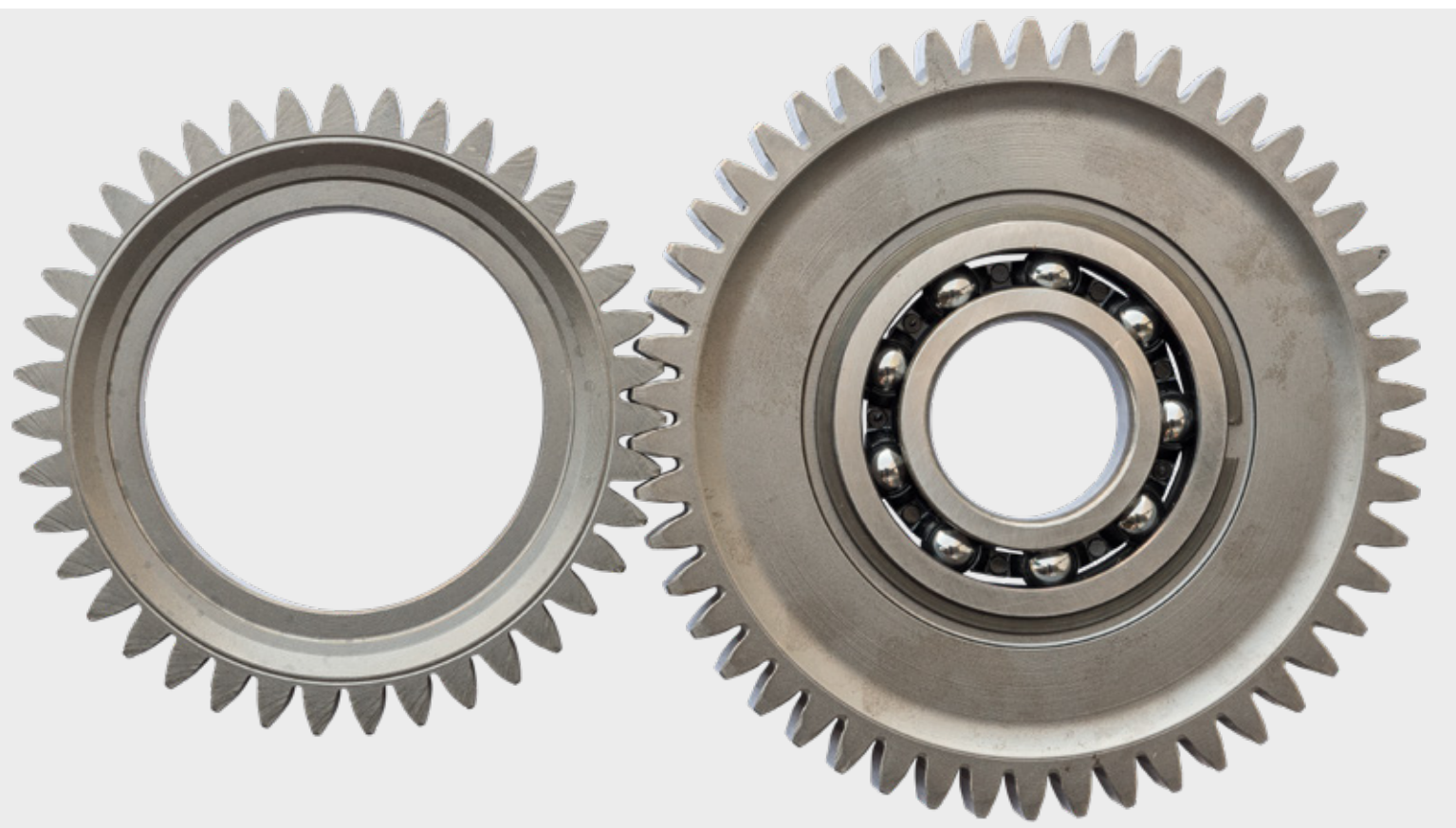

## Voor een lange levensduur

Wij bouwen uiterst stabiele en bestendige maaiers, zodat u langdurig en zorgeloos kunt maaien. De bijzondere constructie garandeert een betrouwbaar bedrijf en levert een belangrijke bijdrage aan een lange levensduur.

### TRI DRIVE

De tandwielaandrijving verloopt rechtlijnig met vrijwel even grote tandwielen. Bij de tandwielparen grijpen telkens drie tanden in elkaar, wat zorgt voor een optimale krachtoverbrenging. Bovendien worden zo de tandwielen minder belast, bijvoorbeeld in geval van steenslag. Het speciaal geslepen oppervlak van de tandwielen zorgt voor een rustige loop in het oliebad. Dit maakt aanzienlijk minder lawaai.

- Tandwielparen 39/50
- Tandwielhoogte 17,5 mm

### Hardstalen messen

Langdurig, intensief gebruik vraagt om een optimale meskwaliteit. Daarom zijn de PÖTTINGER-messen van hoogwaardig messenstaal vervaardigd.



### Handig modulaair ontwerp

De lagerflens en schroefverbindingen zijn met rubberen afdichtingen betrouwbaar beschermd. De tandwielen en lagers kunnen als één geheel worden gedemonteerd. Ook de tussentandwielen kunnen eenvoudig worden verwijderd. Gemakkelijker kunnen we het niet maken.



### Stabiele aseinden

De stabiele aseinden zijn aan de tandwielen vastgeschroefd en kunnen daarom desgewenst eenvoudig worden vervangen.

### Robuuste lagers

De duurzame hoekcontactkogellagers in twee rijen met een theoretische lagerafstand van 60 mm zijn zeer belastbaar.

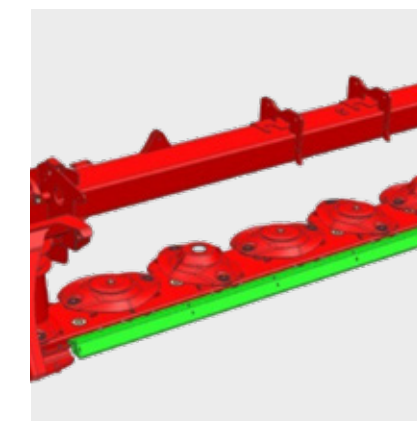

### HEAVY DUTY-maaibalken

Speciaal voor steenachtige ondergrond kunt u optioneel een extra verstevigingselement op de maaibalk aanbrengen (standaard bij NOVACAT 402 / 442).





## Onderhoudsarm – geen verlies van kostbare tijd

Onderhoud is altijd van groot belang. En natuurlijk wilt u snel weer volledig aan de slag kunnen. Onze maaiers zijn onderhoudsvriendelijk en besparen u daarom kostbare tijd.

### Messen snel verwisselen

U hoeft alleen de veerklem met de messleutel omlaag te drukken en het mes te verwisselen. Het mes is met een sterke veerbeugel stevig vastgezet.

De mesbout is aan de maaischijf geschroefd. U kunt de mesbout voordelig vervangen, indien nodig.

Een handige messenbox biedt plaats voor reservemessen.



### Optimale toegankelijkheid

Bij ons wordt onderhoudsgemak met hoofdletters geschreven. Dankzij de ruime beschermkappen zijn de maaibalken optimaal toegankelijk. Zo verwisselt u de messen snel en eenvoudig. Voor nog meer comfort kunnen de beschermkappen naar behoefte hydraulisch worden ingeklapt.



### Bestendige glijsloten

Brede glijsloten van gehard boorstaal verhinderen ophoping van aarde en vangen schokken op. De gladde onderkant van de balk met afgeronde glijsloten aan binnen- en buitenzijde zorgt voor de beste bescherming van het gewas, zelfs in nauwe bochten.

Daarnaast kunt u voor extra bescherming optionele slijtsloffen aan de onderkant van de balk monteren. De vastgeschroefde sloffen kunnen desgewenst eenvoudig worden vervangen.

Met optionele hoogmaaisloffen kan de maaihoogte van 50 tot 120 mm worden vergroot. De grote radius en het brede contactvlak zorgen ervoor dat de glijsloten bijzonder slijtvast zijn.

- Hoogmaaisloffen + 20 mm, de universele slof speciaal voor steenachtige bodems.
- Hoogmaaisloffen + 40 mm, speciaal voor hoge voedergewassen.
- Hoogmaaisloffen ook voor beide buitenste glijsloten.



### Optionele afvoerkegels

De agressieve vorm van de afvoerkegels bevordert de voederstroom. Bovendien is door middel van passende montage zwadvorming mogelijk.





## Waarom een kneuzer gebruiken?

Om het energiegehalte van het maaisel zo hoog mogelijk te houden, is een snelle en zachte droging vereist. Door met een kneuzer te maaien, bespaart u vooral één ding: kostbare tijd! De in de maaier geïntegreerde tanden of walsen knikken resp. pletten het gewas en creëren zo een breed en losliggend gewasoppervlak – de optimale conditie voor een snel droogproces. Bij het maaien met een kneuzer bespaart u een hele werkstap – dat is nog eens efficiënter werken. De gewenste drogingsgraad wordt eerder bereikt, zodat u dagen met mooi weer efficiënter kunt benutten en uw weerrisico aanzienlijk afneemt. Doordat de stap van het schudden geheel komt te vervallen, vermindert u ook de brokkelverliezen.

## Snelle en evenredige droging: ED-tandenkneuzer

De EXTRA DRY-kneuzer is ontworpen in samenwerking met het Instituut voor Milieu- en Agritechniek in Wageningen, en toonde al in 1997 aan de beste oplossing te zijn. V-vormige tanden van gehard staal snijden de halmen door en zorgen voor een continue voederstroom. De tanden zijn elastisch in rubberen elementen gemonteerd. De grote ronde kneuskap en de verstelbare geleideplaten maken een losse en gelijkmatige zwadafleg mogelijk. De kneusintensiteit is flexibel instelbaar. Al naar gelang uw behoefte is een brede strooiing of zwadvorming mogelijk.

Beschikbaar voor:

NOVACAT 261 / 301 / 351 ALPHA MOTION PRO.  
NOVACAT 262 / 302 / 352.  
NOVACAT 307 T / 3007 T / 3507 T.

## Zuinig en effectief: Walskneuzer RCB

De walskneuzer RCB (Roller Conditioner Belt) is dankzij de gewasbesparende kneuzing zeer geschikt voor luzerne en klaver. De in elkaar grijpende rollen pletten het gewas constant en creëren een gelijkmatig gewasoppervlak. De afstand tussen de walsen en de kneusdruk zijn flexibel instelbaar. Voor een optimale doorloop worden beide walsen aangedreven. De tandriemaandrijving is vuilvrij en onderhoudsarm.

Beschikbaar voor:

NOVACAT 261 / 301 / 351 ALPHA MOTION PRO.  
NOVACAT 262 / 302 / 352.  
NOVACAT 307 T / 3007 T / 3507 T.





## Pittig uiterlijk – pittige prestaties

Onze PÖTTINGER-frontmaaiers overtuigen vooral door hun perfecte bodemaanpassing. Dankzij intelligente technologie glijden zij optimaal over alle bodemcontouren. Het resultaat: het voer voor uw dieren blijft schoon.

Daarnaast maakt u dankzij het moderne ontwerp van de machine altijd een goede indruk. Dit is maaien op z'n mooist.





### Lichtgewicht constructie

Met de frontmaaier NOVACAT CLASSIC kunt efficiënt en met geringe trekkracht maaien. Door de lichte bouw en de korte aanbouwbok kunnen ook kleinere tractoren worden ingezet. Zo bespaart u brandstof.

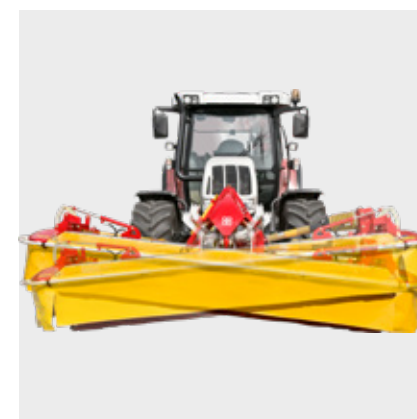

### Perfecte bodemaanpassing

Het handelsmerk van deze frontmaaier is de aanbouwbok. Door de goed doordachte vorm van de aanbouwbok ligt het zwaartepunt in alle standen zo dicht mogelijk bij de tractor. Kogelkoppelingen in de aanbouwarmen van de maaibalk zorgen voor een optimale bewegingsvrijheid. Pendelbereik +/- 8°: de maaier loopt nauwsluitend langs alle bodemoneffenheden.



### Afgestemd op uw behoeften

De beide buitenste maaischijven draaien als paar naar binnen. De onafhankelijk verstelbare zwadschijven leggen het voer in de gewenste zwadbreedte af. Optioneel zijn er extra zwadschijven voor nog smallere zwadafleg verkrijgbaar.



### Van perceel wisselen zonder uitstappen

De zijbescherming bestaat uit van stalen, massieve geperste delen. Optioneel zijn deze hydraulisch opklapbaar. Dat betekent nog meer comfort voor u.





NOVACAT ALPHA MOTION MASTER: -7° / +13°

NOVACAT ALPHA MOTION PRO: -9° / +12°



## Schoon gewas met groot gemak

Optimale aanpassing aan alle bodemcontouren is de voorwaarde voor een schoon maaibeeld. Onze ALPHA MOTION-frontmaaiers voldoen aan al deze eisen. Of het nu gaat om kleinere percelen met veel hobbels of om grote oppervlakken waar u vaart wilt maken: u laat altijd een schoon maaibeeld achter en legt zo de basis voor hoogwaardig voer.

### Unieke bodemaanpassing: ALPHA MOTION

De frontmachine ALPHA MOTION kenmerkt zich door een ingenieus bewegingssysteem in het actieve draagframe. Vergeleken met andere aanbouwsystemen reageren niet alleen de stuurarmen, maar ook het draagframe zelf op elke oneffenheid van de bodem. De maaibalk beweegt daardoor bij oneffenheden op en neer. Het resultaat: schoon voer voor uw dieren. U profiteert van een gelijkmatige maaichoogte, wat resulteert in een optimale gewasopkomst en uiteindelijk in meer opbrengst.

## De ultieme aanbouwbox

In de aanbouwbox zijn twee groot uitgevoerde ontlastingsveren geïntegreerd. Deze reageren snel op elke bodemcontour, waardoor de maaier over het hele werktraject in gelijke mate ontlast wordt. Dit zorgt voor een gelijkmatige oplegdruk met een optimaal bodembesparend effect.

U kunt de maaier aanbouwen op elke tractor vanaf 55 pk, ongeacht type en grootte. Het zwaartepunt bevindt zich in alle werkstanden dichtbij de tractor. Zo kunt u ook met geringe trekkracht maaien.

## De voordelen van ALPHA MOTION

- Het actieve draagframe en de koppelstang geleiden de maaibalk perfect over elke oneffenheid in de bodem: Maaibalk wordt bij oneffenheden omhoog gebracht en daarna omlaag.
- Maaier beweegt nagenoeg verticaal, beperkt de schuifbewegingen in de aftakas en zorgt voor aanzienlijk kleinere dynamische lasten.
- Unieke zijwaartse pendeling van +/- 16° dankzij kogelgewrichten in de stuurstangen.
- Twee groot uitgevoerde en responsieve veren in de aanbouwbox: nagenoeg gelijkmatige ontlasting over het gehele werkbereik. Hogere rijsnelheden zonder heffen van de maaibalk mogelijk.
- Grote bodemvrijheid van 350 mm op de kopakker en in de transportstand: maakt rijden zonder verstoringen over maaizwaden en ook het transport over oneffen wegen een stuk gemakkelijker.
- Perfect zicht op het maaiveld vanaf de tractorstoel dankzij de smalle aanbouwbox.



Voor elke taak de juiste uitrustingsvariant



NOVACAT ALPHA MOTION PRO / MASTER



### Maaien met nog minder trekkracht: ALPHA MOTION MASTER

De frontmaaier NOVACAT ALPHA MOTION MASTER heeft een verkorte aanbouwbok met driepuntsaanbouw en ligt 34 cm dichterbij de tractor. De gewichtsverplaatsing op de achteras van de tractor levert nog betere rijeigenschappen op. De benodigde trekkracht is geringer, waardoor ook lichtere tractoren kunnen worden ingezet. Zo bespaart u brandstof. Daarnaast blinkt de nieuwe maaier uit door gewichtsbesparing.

Een kneuzer is bij dit model niet mogelijk.

### Nieuw: ALPHA MOTION PRO

De beproefde ALPHA MOTION-frontmachine is nu nog comfortabeler in het gebruik. De nieuwe NOVACAT ALPHA MOTION PRO frontmaaier blinkt uit door een nieuw design en de vertrouwde eersteklas bodemaanpassing. Het model maakt uw dagelijkse werk een stuk prettiger:

- De driepuntsaanbouw maakt het mogelijk om eenvoudig aan te koppelen op elke tractorgrootte.
- Inklapbare voorbescherming voor optimale toegang tot de maaibalk voor reinigen en wisselen van de messen.
- Eenvoudige ontgrendeling van de afdekkap voor comfortabele afstelling van de ontlastingsveren.
- Centrale smeerbalken op de aanbouwbok zorgen voor gemakkelijker onderhoud.

De ALPHA MOTION PRO kan worden gebruikt zonder kneuzer of juist in combinatie met een ED-tandenkneuzer of een RCB-walskneuzer.

Optioneel kunnen de zijkappen eenvoudig vanuit de cabine hydraulisch worden ingeklapt.

Met een optioneel pakket van hydraulische slangen en sensoren kunnen de ALPHA MOTION-frontmaaiers comfortabel worden bediend via de elektronische bediening van de NOVACAT-maaiercombinaties.



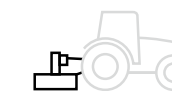

## Schoon maaien aan de achterzijde

De NOVADISC-achtermaaiers met zij-ophanging zijn zeer lichtgewicht en vereisen slechts een geringe trekkracht. Door hun beperkte gewicht zijn deze maaiers ook geschikt voor gebruik op hellingen.

Onze NOVACAT-achtermaaiers met middenophanging zijn optimaal ontlast en glijden soepel over alle bodemoneffenheden.



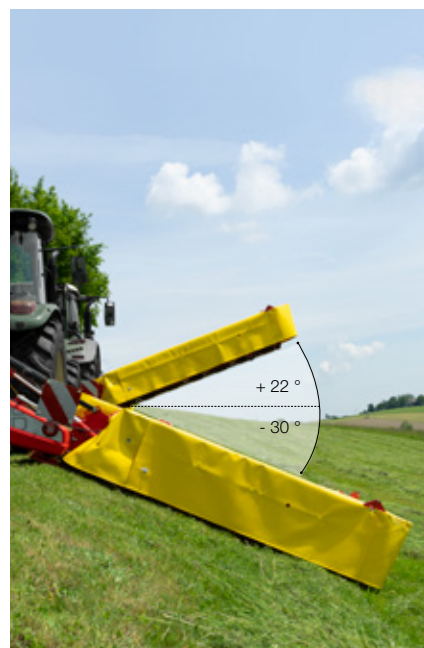

## Efficiënt en geschikt voor hellingen

De nieuwe generatie NOVADISC-achtermaaiers met zij-ophanging gelden als zeer lichte modellen binnen hun klasse.

## Lichtgewicht constructie met grote stevigheid

Door het relatief geringe eigengewicht kunnen de maaiers al worden bediend met kleinere tractoren vanaf 40 pk. U bespaart daardoor brandstof en maait soepel.

## Aanpasbaar

Het ruime pendelbereik van + 22 / - 30 graden maakt eenvoudig maaien van oneffen vlaktes en bebossingen mogelijk. Kort durend is maaien tot + 45° mogelijk door het opklappen van de afschermkap.

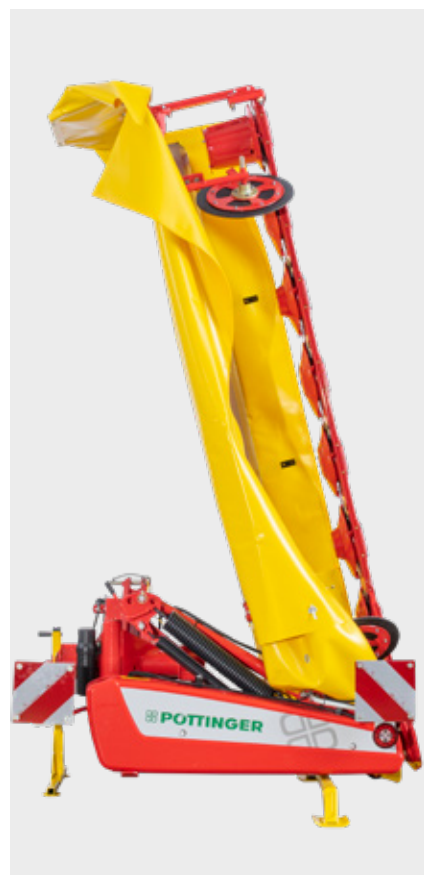

## Veilig en praktisch

Het geoptimaliseerde zwaartepunt van de machine zorgt voor een veilig en compact wegtransport. Voor de transportstand wordt de maaier 102° ingeklapt. Dit geeft u vrij zicht naar achteren door beide achteruitkijkspiegels. Met behulp van de optionele hydraulische zijkappen kunt u de laagst mogelijke transporthoogte realiseren.

Met de optionele steunpoot kan uw maaier verticaal worden gepositioneerd om ruimte te besparen.

## Modern design

Met de nieuwe NOVADISC-serie schittert u ook visueel dankzij het moderne PÖTTINGER-design.

## Eenvoudige aanbouw

- De maaiers zijn middels verstelbare aanbouwpennen snel en eenvoudig op uw tractor aan te bouwen.
- Twee aanbouwbokken voor de buitenafmetingen 1800 – 2200 mm of 2200 – 2600 mm zijn beschikbaar.
- De praktische aftakashouder vereenvoudigt het aankoppelen.



## Unieke veerontlasting

Twee ontlastingsveren zorgen voor een geringe oplegdruk van de maaibalk. De ontlasting kan zonder gereedschap in drie standen worden ingesteld. Het unieke bewegingssysteem zorgt ervoor dat de maaibalk over de gehele breedte met hetzelfde gewicht op de bodem ligt. De oplegdruk kan flexibel worden aangepast aan de individuele gebruiksomstandigheden. Dit minimaliseert de slijtage en de brandstofbehoefte.

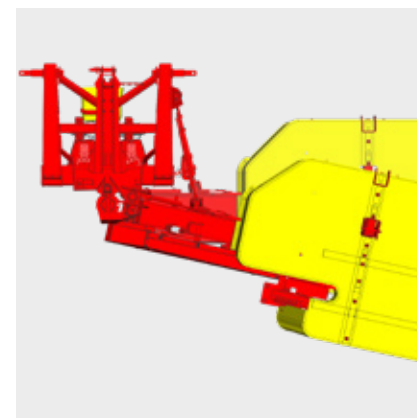

## NOVADISC-opheftechniek

Door de licht vooruitstekende positie raken de balken bij het neerlaten eerst aan de buitenzijde de ondergrond. Op de kopakker wordt zij aan de binnenzijde ook het eerst opgeheven. Dit resulteert in maximale besparing voor het gras.

## Bescherming tegen schade

De mechanische aanrijdbeveiliging maakt een uitzwenkhoek van ca. 12° mogelijk. Dit voorkomt schade aan uw maaier bij botsingen tegen obstakels. Na het activeren van de beveiliging rijdt u een klein stukje achteruit om de balk opnieuw te vergrendelen.

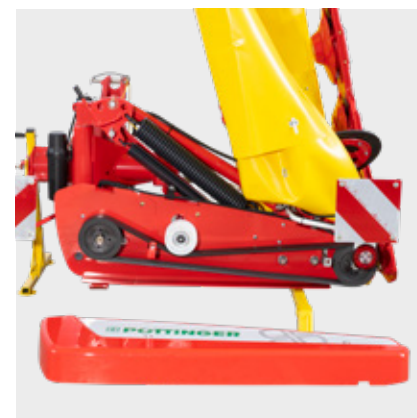

## Lange levensduur

De tweezijdige ophanging beschermt de balk tegen torsiekrachten. De tandwielen en lagers worden daardoor ontlast, zodat een stille werking en een lange levensduur gegarandeerd zijn.

De compacte aandrijving en de riemspanning via een rugspanrol zorgen voor een robuuste en betrouwbare krachtoverbrenging.

## Comfortabel werken

Dankzij de ruime beschermkappen zijn de maaibalken optimaal toegankelijk. Op deze manier kan de machine eenvoudig worden schoongemaakt en kunt u de messen snel en eenvoudig vervangen.

De beschermhoezen zijn vervaardigd uit zeer scheurvast materiaal en houden stenen en vuil goed tegen.







### Middenophanging voor optimale bodemaanpassing

Sinds het midden van de jaren tachtig baseren wij de ontwikkeling van onze maaiers op het concept van 'zwevend maaien'. Dit houdt in dat bij de NOVACAT-middenophanging de maaibalk over de gehele maaibreedte gelijkmatig wordt ontlast. Uw maaier glijdt soepel over elke bodemcontour. Het maaisel blijft schoon én u bespaart brandstof omdat er minder trekkracht nodig is. Door de gelijkmatige maaihoogte profiteert u van een optimale gewasopkomst en uiteindelijk van een hogere opbrengst.

Onze NOVACAT-achtermaaiers kunnen naar behoefte worden uitgerust met zwadschijven of kneuzers.



### Eenvoudige aanbouw

Korte oogstperiodes vragen om snelle inzetbaarheid van materieel. Met onze achtermaaiers verliest u geen tijd, juist op de momenten waarop deze zo kostbaar is.

### Variabele aanbouw

De maaiers zijn middels verstelbare aanbouwpenen snel en eenvoudig aan verschillende tractoren aan te bouwen. Daardoor wordt de totale maaibreedte benut. De praktische aftakashouder vereenvoudigt het aankoppelen.

### Hydraulische onderstuurarm

De hydraulische onderstuurarm garandeert een eenvoudige aankoppeling zonder verdraaiing van de stuurstangen op de tractor. Bovendien profiteert u van optimale ontlasting en bodemvrijheid op de kopakker.



### Rustige loop

Het voordeel van onze achtermaaiers is hun rustige loop. De krachtige aandrijflijn loopt spanningsvrij via aftakassen en tandwielen direct door de eerste maaischijf.



### Betrouwbaar bij hindernissen en hobbels

Om uw machine te beschermen, kan de maaibalk bij hindernissen ver naar achteren uitwijken. De activeringskracht is instelbaar. Optioneel is een hydraulische aanrijbeveiliging verkrijgbaar.

De hydraulische ontlasting zorgt voor een gelijkmatige oplegdruk over de totale breedte van de maaibalk. De oplegdruk van de balk is afhankelijk van de ondergrond en uitvoering, met- of zonder kneuzer, traploos instelbaar.





## Ontspannen maaien

Met de achtermaaiers NOVACAT 262 / 302 / 352 V gaat u zorgeloos te werk. Vóór het werk profiteert u van een moeiteloze aanbouw, tijdens het werk zorgt de perfecte bodemaanpassing voor plezier bij het maaien, en na het werk transporteert u uw maaier weer veilig naar huis.

## 50 cm bodemvrijheid

Dankzij de ruime hefhoogte van 50 cm rijdt u niet alleen probleemloos over hobbels, maar verstoort u ook geen zwaden bij het passeren. Het voer voor uw dieren blijft zo schoon.

Dankzij het grote pendelbereik van  $\pm 22,5^\circ$  kunt u oneffen bodems en taluds eenvoudig maaien.

## Verticale transportstand (NOVACAT 262 / 302 / 352 V)

Door de maaier met  $115^\circ$  in te klappen, ontstaat er een praktische transportstand. Hierdoor blijft de transporthoogte zo laag mogelijk. Uw achterwaartse zicht is gegarandeerd via beide buitenspiegels. De optimale zwaartepuntverdeling zorgt voor aangename rijeigenschappen. Het opheffen verloopt via een dubbelwerkend stuurapparaat.



## Achtermaaiers met extra vermogen

Onze 'grote jongens' in onze familie van achtermaaiers zonder kneuzers zijn de modellen NOVACAT 402 en 442 met 3,88 m resp. 4,30 m werkbreedte.

## Zwad- en opzettrommels

Zwadtrommels zorgen bij de NOVACAT 402 / 442 aan weerszijden voor een goede zwadafleg en een schone spoorruiming. Een deling wordt bereikt door twee transporttrommels (optioneel). De tractor rijdt daardoor niet over het zwad, maar in het voervrije spoor.

## Maximale bodemvrijheid

Op de kopakker bedraagt de bodemvrijheid tot wel 50 cm. Bij het heffen wordt de maaibalk met een stabilisatiecilinder vastgezet. Dit helpt wanneer u over zwaden rijdt, en zorgt tijdens het transport voor stabiliteit.

## Horizontale transportstand (NOVACAT 352 / 402 / 442)

Een smalle en lage transportstand is mogelijk door de maaiers hydraulisch naar achteren te zwenken. Zo houdt tijdens het transport optimaal zicht op wat er achter u gebeurt. Het klapsysteem dient tegelijkertijd als aanrijdbeveiliging.







### Zwadgeleiding zonder kneuzer

CROSS FLOW is een betaalbaar zwadgeleidingssysteem. In de maaier is overdwers een schroeftransporteur geïntegreerd, die het gewas op de door u gewenste manier aflegt: ofwel in zwadvorm of breed afgelegd over de gehele werkbreedte van de achtermaaier.

### Goed voer

Het achterwege blijven van de kneuzer heeft een groot gewasbesparend effect.

Door de gesloten kuipvorm beweegt het voer direct van de grasmat naar het zwad. Het binnendringen van vuil wordt tot een minimum beperkt. Bovendien zijn brokkelverliezen uitgesloten. Dit zijn optimale voorwaarden voor maximale benutting van energierijke plantbestanddelen.

De CROSS FLOW-schroeftransporteur is veelzijdig inzetbaar, zowel op het grasland zelf als bij het inkuilen van grotere gewassen.



### Efficiënt werken

De CROSS FLOW heeft geen kneuzer nodig en blinkt zodoende uit door het zeer lichte eigen gewicht vergeleken met traditionele zwadgeleidingssystemen. Hiermee bespaart u niet alleen de bodem maar ook brandstof: vergeleken met reguliere dwarsbandsystemen heeft de CROSS FLOW 20% minder vermogen nodig.

### Maximale doorvoercapaciteit

De schroeftransporteur is onder een lichte hoek in de maaier geïnstalleerd. Dit zorgt voor een optimale doorvoer. Zelfs zware voedergewassen of grote kuilvoerders worden betrouwbaar en schoon op een zwad afgelegd.

Afstriekstrips op de achterwand van de schroeftransporteur zorgen voor een perfecte werking bij uiteenlopende voeders.

### Hydraulische achterwandopening

Voor nog meer comfort kan de achterwand gemakkelijk hydraulisch worden geopend vanuit de cabine. Dit maakt het systeem bij uitstek geschikt voor flexibel gebruik.

### Nieuw: CROSS FLOW als 3 m versie

Het CROSS FLOW-systeem is nu niet alleen beschikbaar in de 3,50 m-variant (NOVACAT 352 CROSS FLOW) maar ook als 3 m-versie (NOVACAT 302 CROSS FLOW). Dit is uniek op de markt.

### NOVACAT 302 CROSS FLOW voor tractoren vanaf 100 pk

Deze smallere machine kan al worden bediend met tractoren vanaf 100 pk. Meer economische efficiëntie is niet mogelijk. Naast de gebruikelijke voordelen van het CROSS FLOW-systeem profiteert u van kostenbesparingen door een lager brandstofverbruik.





## Profiteer van maximale flexibiliteit

De veelzijdige toepassingsmogelijkheden van de CROSS FLOW bieden u talrijke voordelen die uw dagelijks werk vergemakkelijken.

## Snellere droging

Wie een lichte kneuzingsbehandeling wil toepassen, is erg geholpen met deze innovatieve oplossing. De horizontale schroeftransporteur draait het voer tijdens de voerstroom en versnelt zo tegelijk de droging van het gewas.



## Intelligent uitmaaien

Bij het uitmaaien is het raadzaam om het maaisel door de schroeftransporteur naar binnen te laten transporteren. Dit gebeurt bij een gesloten achterwand. Het zorgt ervoor dat uw voer binnen de slaggrens blijft bij het daaropvolgende schudproces.

## Eenvoudige zwadafleg, direct oprapen

Door de zwadafleg kunt u uw voer direct na het maaien oprapen en afvoeren. Zo zorgt u er bijvoorbeeld op warme zomerdagen voor dat uw oogsgewas niet te snel droogt voordat u het kunt binnenhalen.

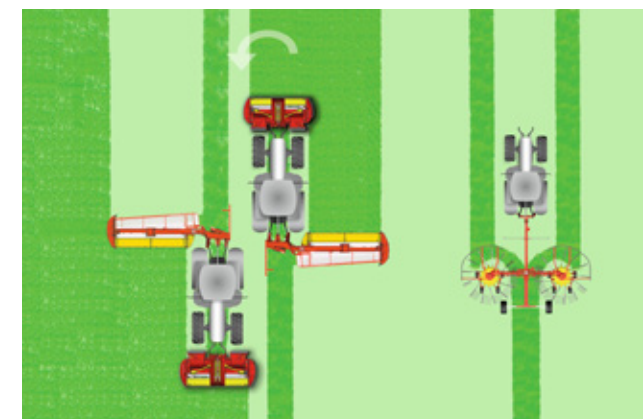
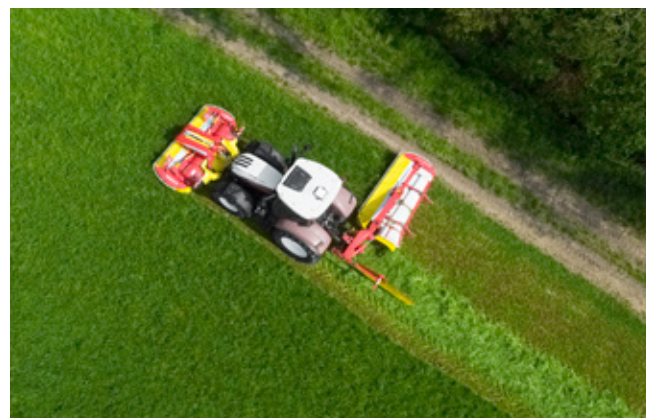

## Perken maaien

Bij gesloten achterwand transporteert de schroeftransporteur het maaisel naar het midden van het zwad van de frontmaaier – het materiaal wordt in een losse en gelijkmatige zwad afgelegd.

In combinatie met een frontmaaier met een werkbreedte van 3 m kunt u met twee rijsporen ongeveer 12 m maaien, waarbij u de beide zwaden binnen een afstand 6 m aflegt. Als volgmachine volstaat dan een zwadhark met twee rotoren. Zo vermindert u het aantal passages aanzienlijk met een bodem- en gewasbesparend effect. Bovendien bespaart u kostbare tijd en brandstof.



## Brede afleg

Voor een intensievere droging van het maaisel, opent u de achterwand, zodat u een breed en los vooroppervlak aflegt.





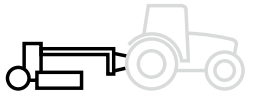

## Voor een perfect maaibeeld

De getrokken schijvenmaaiers van PÖTTINGER maaien perfect op alle bodems, zelfs bij oneffen en golvende ondergrond. De compleet flexibele van de maaibalk in het portaalframe zorgt voor een driedimensionale bodemaanpassing. Zo bent u op elk terrein verzekerd van het beste voer.





### Grote capaciteit ook met kleinere tractoren

Bij de getrokken versie met eigen een chassis heeft u geen hefvermogen nodig, zodat u ook minder krachtige tractoren kunt inzetten. Zo bespaart u brandstof.

De getrokken schijvenmaaier NOVACAT 307 T is voorzien van een zijdissel. Deze wordt hydraulisch gezwenkt. Het geïntegreerde vergrendelingsblok zorgt voor een veilige eindvergrendeling.



### Maaieren aan beide kanten

De varianten NOVACAT 3007 T en NOVACAT 3507 T bieden u optimale flexibiliteit. Dankzij de middendissels, die aan beide zijden hydraulisch zwenkbaar zijn, kunt u aan beide kanten maaien. Uw maaier past zich zo optimaal aan uw individuele voorkeuren en de omstandigheden ter plaatse aan.

### Zonder verstoring over zwaden rijden

Om zonder verstoring over maaisel heen te rijden, heeft u een krachtig hefsysteem en een ruime hefhoogte nodig.

Een speciaal hefbewegingssysteem zorgt voor een grote bodemvrijheid, zodat u zonder verstoring over grote zwaden heen kunt rijden.

Voor een gelijkmatige heffing wordt de olie uit de ene helft van de hydraulische cilinder in de tegenoverliggende cilinder geperst.



### Driedimensionale bodemaanpassing

De maaibalk past zich aan elke bodemcontour aan, zodat u soepel over het gras glijdt. Twee groot uitgevoerde en eenvoudig instelbare ontlastingsveren garanderen een optimale oplegdruk onder alle omstandigheden. De ophanging in het portaalframe geeft de maaibalk veel bewegingsvrijheid. De maaibalk wordt samen met het portaalframe neergelaten en verleent het frame vervolgens flexibiliteit een perfecte bodemaanpassing.



### Intelligente ophanging van de maaibalk

De compleet flexibele ophanging van de maaibalk in het portaalframe zorgt voor een driedimensionale bodemaanpassing.

Dankzij de diepliggende stangsturing glijdt de maaibalk altijd soepel over alle oneffenheden.

De stuurstangen zijn in soepele kogelgewrichten opgehangen.

De naar de maaibalk oplopende stuurstangen zorgen voor een uitstekende aanpassing aan de bodemcontouren. Een bovenstang stuurt de maai-eenheid van boven aan en vormt een vierstangenmechanisme.

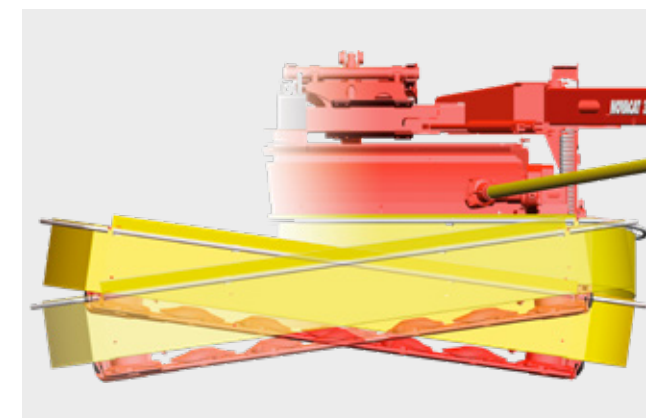

### Flexibele hoogtepositie

- 200 mm naar boven, de maaibalk wordt daarbij 5° naar boven gekanteld.
- 120 mm naar beneden, de maaibalk wordt daarbij 3° naar beneden gekanteld.

### Aanbouwarm

De boogvormige aanbouwarm laat pendelbewegingen van +/- 30° toe. De tractor en maaier kunnen daardoor onafhankelijk van elkaar grote oneffenheden compenseren.



Schone afleg in zwaden of over de volle breedte

COLLECTOR



### Variabel inzetbaar en bewezen effectief

Met de COLLECTOR kunt u in één werkstap maaien, kneuzen en zwaden. Zo bespaart u tijd en geld en vermindert u uw weerrisico. Deze beproefde zwadgeleiding is geschikt voor iedereen die niet zonder kneuzer wil werken. De COLLECTOR is verkrijgbaar in combinatie met de tandenkneuzer ED voor een snelle en zachte droging, of met de rollenkneuzer RCB speciaal voor bladrijk voedergras.

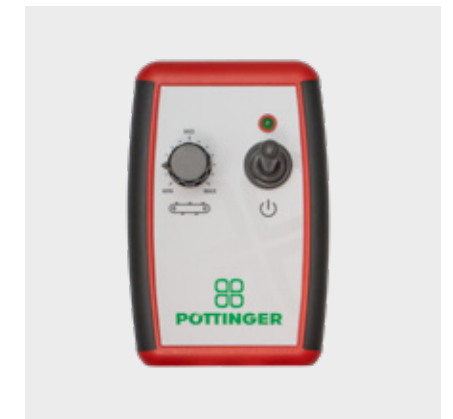

### Altijd inzetbaar

Zelfs bij grote voervolumes werkt uw maaier betrouwbaar dankzij de grote kneuskap en de brede transportband. U profiteert gegarandeerd van een schone zwadafleg bij maximale doorloop.

### Flexibele aflegging

Bij het afleggen van het maaisel kunt u kiezen tussen zwadafleg of brede afleg. Dit kunt u via de hydraulisch zwenkbare dwarsband gemakkelijk instellen vanuit de cabine. Een smallere zwadafleg voor opraapwagens is mogelijk met behulp van een versnellerrol.

### Extra bedieningscomfort door optioneel bedieningspaneel

Pas de bandsnelheid gemakkelijk aan met behulp van het optionele bedieningspaneel.

Wanneer de band wordt opgeklapt, wordt deze automatisch uitgeschakeld.



# Toebehoren



**NOVACAT-frontmaaiers**

	Zwadschijven binnen / buiten	Extra zwadschijven	Afvoerkegel	Opzettrommels voor zwadvorming
--	------------------------------	--------------------	-------------	--------------------------------

261 / 301 CLASSIC	■	□	□	□
351 CLASSIC	■	□	□	□
261 ALPHA MOTION MASTER / PRO	■	□	□	-
261 ALPHA MOTION PRO ED / RCB	-	-	□	-
301 ALPHA MOTION MASTER / PRO	■	□	□	-
301 ALPHA MOTION PRO ED / RCB	-	-	□	-
351 ALPHA MOTION MASTER / PRO	■	□	□	-
351 ALPHA MOTION PRO ED / RCB	-	-	□	-

**NOVACAT-achtermaaiers met middenophanging**

262	□	□	□	-
262 ED / RCB	-	-	□	-
302	□	□	□	-
302 CF	-	-	■	-
302 ED / RCB	-	-	□	-
352 V	□	□	□	-
352	□	□	□	-
352 ED / RCB	-	-	□	-
352 CF	-	-	■	-
402 / 442	□	□	□	□

**NOVADISC-achtermaaiers met zij-ophanging**

222	□	-	□	-
262 / 302 / 352	□	□	□	-

**NOVACAT T getrokken maaiers**

307 T ED	-	-	-	-
307 T RCB	-	-	-	-
307 T ED / RCB COLLECTOR	-	-	-	-
3007 T ED	-	-	-	-
3007 T RCB	-	-	-	-
3007 T RCB COLLECTOR	-	-	-	-
3507 T ED	-	-	-	-
3507 T RCB	-	-	-	-
3507 T ED / RCB COLLECTOR	-	-	-	-

■ = standaard, □ = optioneel

Worden vaak gezamenlijk aangeschaft.



Slijtsloffen	Glijtsloffen +20 mm / +40 mm	Steunpoten	Hydraulische zijbeschermpjes	Chassis voor kneuzer met snelwisselbouten	Waarschuwingsborden verlichting
--------------	------------------------------	------------	------------------------------	---	---------------------------------

□	□	-	□	-	□
□	□	-	□	-	■
□	□	-	□	-	□
□	□	-	□	□	□
□	□	-	□	-	□
□	□	-	□	□	□
□	□	-	□	-	■
□	□	-	□	□	■

□	□	□	□	-	■
□	□	□	□	□	■
□	□	□	□	-	■
-	■/□	-	-	-	■
□	□	□	□	□	■
□	□	□	□	-	■
□	□	-	-	-	■
□	□	-	-	□	■
-	■/□	-	-	-	■
□	□	-	-	-	■

□	□	□	□	-	□
□	□	□	□	-	□

□	□	-	-	-	■
□	□	-	-	-	■
□	□	-	-	-	■
□	□	-	-	-	■
□	□	-	-	-	■
□	□	-	-	-	■
□	□	-	-	-	■
□	□	-	-	-	■
□	□	-	-	-	■



# Technische gegevens



NOVACAT-frontmaaiers	Werkbreedte	Aanbouw	Aandrijftoerental	Max. oppervlaktecapaciteit
NOVACAT 261 CLASSIC	2,62 m	Snelkoppeling	1000 omw/min	2,60 ha/u
NOVACAT 301 CLASSIC	3,04 m	Snelkoppeling	1000 omw/min	3,00 ha/u
NOVACAT 351 CLASSIC	3,46 m	Snelkoppeling	1000 omw/min	3,40 ha/u
NOVACAT 261 ALPHA MOTION MASTER	2,62 m	Cat. 2 / breedte 2	1000 omw/min	2,60 ha/u
NOVACAT 261 ALPHA MOTION PRO	2,62 m	Cat. 2 / breedte 2	1000 omw/min	2,60 ha/u
NOVACAT 261 ALPHA MOTION PRO ED	2,62 m	Cat. 2 / breedte 2	1000 omw/min	2,60 ha/u
NOVACAT 261 ALPHA MOTION PRO RCB	2,62 m	Cat. 2 / breedte 2	1000 omw/min	2,60 ha/u
NOVACAT 301 ALPHA MOTION MASTER	3,04 m	Cat. 2 / breedte 2	1000 omw/min	3,00 ha/u
NOVACAT 301 ALPHA MOTION PRO	3,04 m	Cat. 2 / breedte 2	1000 omw/min	3,00 ha/u
NOVACAT 301 ALPHA MOTION PRO ED	3,04 m	Cat. 2 / breedte 2	1000 omw/min	3,00 ha/u
NOVACAT 301 ALPHA MOTION PRO RCB	3,04 m	Cat. 2 / breedte 2	1000 omw/min	3,00 ha/u
NOVACAT 351 ALPHA MOTION MASTER	3,46 m	Cat. 2 / breedte 2	1000 omw/min	3,40 ha/u
NOVACAT 351 ALPHA MOTION PRO	3,46 m	Cat. 2 / breedte 2	1000 omw/min	3,40 ha/u
NOVACAT 351 ALPHA MOTION PRO ED	3,46 m	Cat. 2 / breedte 2	1000 omw/min	3,40 ha/u
NOVACAT 351 ALPHA MOTION PRO RCB	3,46 m	Cat. 2 / breedte 2	1000 omw/min	3,40 ha/u

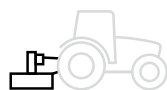

NOVACAT-achtermaaiers met middenophanging	Werkbreedte	Aanbouw	Aandrijftoerental	Max. oppervlaktecapaciteit
NOVACAT 262	2,62 m	Cat. 2 / breedte 2	1000 omw/min	2,60 ha/u
NOVACAT 262 ED	2,62 m	Cat. 2 / breedte 2	1000 omw/min	2,60 ha/u
NOVACAT 262 RCB	2,62 m	Cat. 2 / breedte 2	1000 omw/min	2,60 ha/u
NOVACAT 302	3,04 m	Cat. 2 / breedte 2	1000 omw/min	3,00 ha/u
NOVACAT 302 CF	3,04 m	Cat. 3 / breedte 3	1000 omw/min	3,00 ha/u
NOVACAT 302 ED	3,04 m	Cat. 3 / breedte 3	1000 omw/min	3,00 ha/u
NOVACAT 302 RCB	3,04 m	Cat. 3 / breedte 3	1000 omw/min	3,00 ha/u
NOVACAT 352 V	3,46 m	Cat. 3 / breedte 3	1000 omw/min	3,40 ha/u
NOVACAT 352	3,46 m	Cat. 3 / breedte 3	1000 omw/min	3,40 ha/u
NOVACAT 352 CF	3,46 m	Cat. 3 / breedte 3	1000 omw/min	3,40 ha/u
NOVACAT 352 ED	3,46 m	Cat. 3 / breedte 3	1000 omw/min	3,40 ha/u
NOVACAT 352 RCB	3,46 m	Cat. 3 / breedte 3	1000 omw/min	3,40 ha/u
NOVACAT 402	3,88 m	Cat. 3 / breedte 3	1000 omw/min	4,00 ha/u
NOVACAT 442	4,30 m	Cat. 3 / breedte 3	1000 omw/min	4,50 ha/u

# NOVACAT front- en achtermaaiers

Maaischijven	Aflegbreedte zonder zwadschijven	Aflegbreedte 2 / 4 zwadschijven	Transportbreedte	Gewicht
6	1,70 m	1,30 m / 1,10 m	2,57 m	685 kg
7	2,10 m	1,40 m / 1,10 m	2,98 m	745 kg
8	2,60 m	2,00 m / 1,60 m	3,42 m	805 kg
6	1,70 m	1,30 m / 1,10 m	2,57 m	845 kg
6	1,70 m	1,30 m / 1,10 m	2,57 m	810 kg
6	-	-	2,57 m	1020 kg
6	-	-	2,57 m	1040 kg
7	2,10 m	1,40 m / 1,10 m	2,98 m	885 kg
7	2,10 m	1,40 m / 1,10 m	2,98 m	890 kg
7	-	-	2,98 m	1130 kg
7	-	-	2,98 m	1200 kg
8	2,60 m	2,00 m / 1,60 m	3,42 m	965 kg
8	2,60 m	2,00 m / 1,60 m	3,42 m	1010 kg
8	-	-	3,42 m	1.240 kg
8	-	-	3,42 m	1310 kg

Maaischijven	Aflegbreedte zonder zwadschijven	Aflegbreedte 2 / 4 zwadschijven	Transporthoogte / -lengte	Gewicht
6	1,70 m	1,40 m / 1,10 m	3,60 m / -	910 kg
6	-	-	3,60 m / -	1160 kg
6	-	-	3,60 m / -	1230 kg
7	2,10 m	1,70 m / 1,30 m	3,80 m / -	930 kg
7	-	-	- / 4,70 m	1400 kg
7	-	-	3,80 m / -	1260 kg
7	-	-	3,80 m / -	1330 kg
8	2,50 m	2,10 m / 1,70 m	3,99 m / -	1030 kg
8	2,50 m	2,10 m / 1,70 m	- / 5,20 m	980 kg
8	-	-	- / 5,20 m	1460 kg
8	-	-	- / 5,20 m	1340 kg
8	-	-	- / 5,20 m	1390 kg
9	3,20 m	2,70 m / 2,30 m	- / 5,62 m	1040 kg
10	3,60 m	3,00 m / 2,60 m	- / 6,04 m	1080 kg



## Technische gegevens

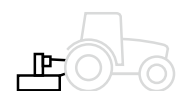

<b>NOVADISC-achtermaaiers met zij-ophanging</b>	<b>Werkbreedte</b>	<b>Aanbouw</b>	<b>Aandrijftoerental</b>	<b>Max. oppervlaktecapaciteit</b>
NOVADISC 222	2,20 m	Cat. 2 / breedte 2	540 omw/min	2,20 ha/u
NOVADISC 262	2,62 m	Cat. 2 / breedte 2	540 omw/min	2,60 ha/u
NOVADISC 302	3,04 m	Cat. 2 / breedte 2	540 omw/min	3,00 ha/u
NOVADISC 352	3,46 m	Cat. 2 / breedte 2	1000 omw/min	3,40 ha/u

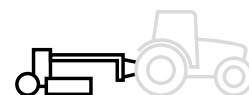

<b>NOVACAT T getrokken maaiers</b>	<b>Werkbreedte</b>	<b>Aanbouw</b>	<b>Aandrijftoerental</b>	<b>Max. oppervlaktecapaciteit</b>
NOVACAT 307 T ED	3,04 m	Cat. 2 / breedte 2	1000 omw/min	3,60 ha/u
NOVACAT 307 T RCB	3,04 m	Cat. 2 / breedte 2	1000 omw/min	3,60 ha/u
NOVACAT 307 T ED COLLECTOR	3,04 m	Cat. 2 / breedte 2	1000 omw/min	3,60 ha/u
NOVACAT 307 T RCB COLLECTOR	3,04 m	Cat. 2 / breedte 2	1000 omw/min	3,60 ha/u
NOVACAT 3007 T ED	3,04 m	Cat. 2 / breedte 2	1000 omw/min	3,60 ha/u
NOVACAT 3007 T RCB	3,04 m	Cat. 2 / breedte 2	1000 omw/min	3,60 ha/u
NOVACAT 3007 T RCB COLLECTOR	3,04 m	Cat. 2 / breedte 2	1000 omw/min	3,60 ha/u
NOVACAT 3507 T ED	3,46 m	Cat. 2 / breedte 2	1000 omw/min	4,20 ha/u
NOVACAT 3507 T RCB	3,46 m	Cat. 2 / breedte 2	1000 omw/min	4,20 ha/u
NOVACAT 3507 T ED COLLECTOR	3,46 m	Cat. 2 / breedte 2	1000 omw/min	4,20 ha/u
NOVACAT 3507 T RCB COLLECTOR	3,46 m	Cat. 2 / breedte 2	1000 omw/min	4,20 ha/u

## NOVADISC-achtermaaiers / NOVACAT T getrokken maaiers

<b>Maaischijven</b>	<b>Aflegbreedte zonder zwadschijven</b>	<b>Aflegbreedte 2 / 4 zwadschijven</b>	<b>Transporthoogte</b>	<b>Gewicht</b>
5	1,30 m	0,90 m / –	2,57 m	635 kg
6	1,70 m	1,50 m / 1,10 m	2,96 m	675 kg
7	2,30 m	1,70 m / 1,30 m	3,34 m	715 kg
8	2,50 m	2,10 m / 1,70 m	3,78 m	760 kg

<b>Maaischijven</b>	<b>Aflegbreedte</b>	<b>Aflegbreedte 2 / 4 zwadschijven</b>	<b>Transportbreedte / -hoogte / -lengte</b>	<b>Gewicht</b>
7	1,90 m / 2,70 m	–	3 m / 2,80 m / 6100 mm	1991 kg
7	1,70 m / 2,50 m	–	3 m / 2,80 m / 6100 mm	2051 kg
7	–	–	3 m / 2,80 m / 7200 mm	2530 kg
7	–	–	3 m / 2,80 m / 7200 mm	2545 kg
7	1,90 m / 2,70 m	–	3 m / 2,80 m / 7560 mm	2131 kg
7	1,70 m / 2,50 m	–	3 m / 2,80 m / 7560 mm	2190 kg
7	–	–	3 m / 2,80 m / 8600 mm	2710 kg
8	2,20 m / 3,10 m	–	3,42 m / 2,08 m / 7560 mm	2206 kg
8	2,20 m / 3,00 m	–	3,42 m / 2,08 m / 7560 mm	2286 kg
8	–	–	3,42 m / 2,08 m / 8600 mm	2825 kg
8	–	–	3,42 m / 2,08 m / 8600 mm	2890 kg



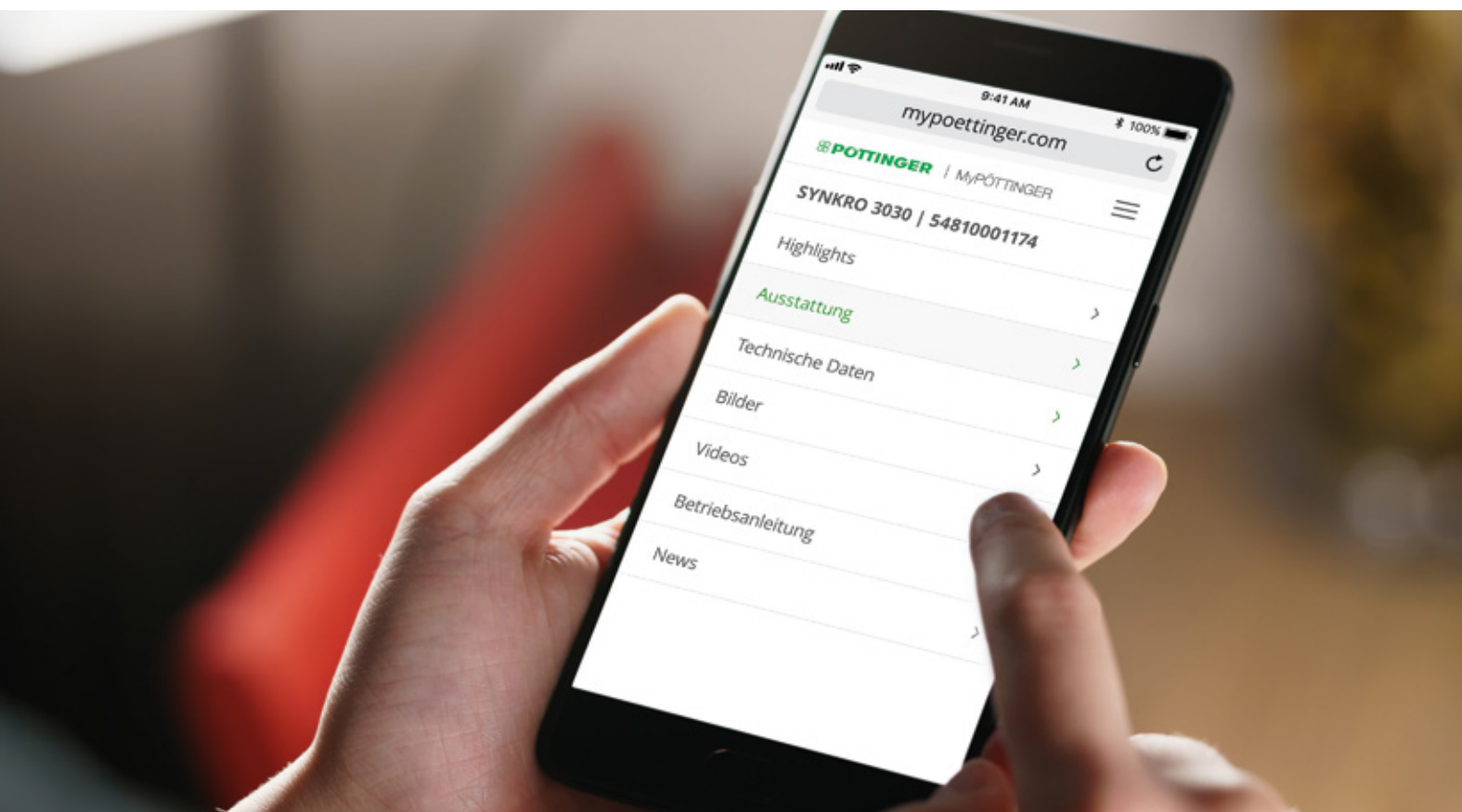

## MyPÖTTINGER - eenvoudig. Altijd. Overal.

### Voor alle PÖTTINGER machines

#### vanaf bouwjaar 1997

MyPÖTTINGER is een tool, welke voor alle machines vanaf bouwjaar 1997 specifieke informatie ter beschikking stelt.

QR-code van het typeplaatje scannen met smartphone of tablet of via [www.mypoettinger.com](http://www.mypoettinger.com) op ieder gewenste locatie het serienummer ingeven.

### Uw machine staat online

U ontvangt direct een schat aan informatie over uw machine.

- Gebruikershandleidingen
- Informatie over uitrustingen
- Folders
- Foto's en video's

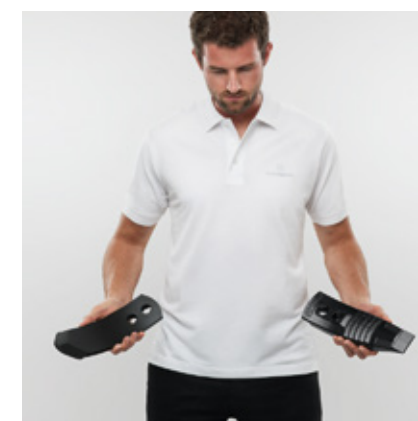

CLASSIC  
DURASTAR  
DURASTAR **PLUS**

### Ga voor het origineel

PÖTTINGER Original Parts – overtuigen door de hoogste mate van functionaliteit, bedrijfsveiligheid en prestatievermogen. Wij bij PÖTTINGER leggen ons geheel op dit doel toe.

Onze PÖTTINGER Original Parts maken we daarom van kwalitatief hoogwaardige materialen. Alle vervangende en slijtdelen zijn bij ons optimaal op het totale systeem van uw machine afgestemd. Daarbij vragen verschillende bodem- en gebruiksomstandigheden een eigen aanpassing.

Wij luisteren naar onze klanten en bieden met drie verschillende uitvoeringen, CLASSIC, DURASTAR en DURASTAR PLUS, het optimale pakket voor alle omstandigheden. Originele onderdelen betalen zich uit, de knowhow is onvervalst.

### De voordelen

- Snelle en langdurige beschikbaarheid.
- Maximale levensduur door innovatief productieproces en het gebruik van hoogwaardige materialen.
- Vermijden van storingen door exacte passing.
- Beste arbeidsresultaat door optimale afstemming op het hele systeem van de machine.
- Kosten- en tijdsbesparing doordat slijtdelen minder vaak vervangen hoeven te worden.
- Uitgebreid kwaliteitsonderzoek.
- Continue vooruitgang middels onderzoek en ontwikkeling.
- Wereldwijde levering van reserveonderdelen.
- Aantrekkelijke, marktconforme prijzen voor alle reserveonderdelen.

### Uitvoeringen

CLASSIC is de klassieke uitvoering. We zetten hiermee de standaard voor originele onderdelen wat betreft kwaliteit, prijs-kwaliteitverhouding en betrouwbaarheid.

DURASTAR is de innovatie in de markt van slijtdelen – slijtvast, duurzaam, krachtig en betrouwbaar.

Extreme omstandigheden en eisen aan de machine zijn voor u normaal? Dan is de DURASTAR PLUS-serie de juiste keuze.





## Succesvoller met PÖTTINGER

- Als familieonderneming sinds 1871 uw betrouwbare partner
- Specialist in grondbewerking, zaaitechniek, Hooibouw- en oogstmachines
- Toekomstgerichte innovaties voor uitstekende resultaten
- In Oostenrijk gegrond - thuis in de wereld

## Profiteer van de betrouwbare schijvenmaaiers van PÖTTINGER

- Optimaal voer door optimale bodemaanpassing.
- Optimale snijkwaliteit met de beproefde maaibalken van PÖTTINGER.
- Stabiele en betrouwbare maaiers dankzij hoogwaardige constructie.
- Eenvoudige en comfortabele bediening.

## Laat u zich informeren:

### **PÖTTINGER Landtechnik GmbH**

Industrieterrein  
4710 Grieskirchen  
Oostenrijk  
Tel. +43 7248 600-0  
info@poettinger.at  
www.poettinger.at

### **PÖTTINGER Belgium s.p.r.l. Avenue**

Adolphe Lacomblé 69-71 1030  
Bruxelles  
België  
Telefoon +32 2894 4161  
info@poettinger.be  
www.poettinger.be

### **DUPOORT BV**

Archimedesstraat 9  
7701 SG Dedemsvaart Nederland  
Telefoon +31 523 613493  
info@duport.nl  
www.duport.nl